

PRODUCT CATALOGUE DESIGN

2020-2021

STEEL DOORS & ABS



Mở cửa hạnh phúc

table of contents

Introduction / Giới thiệu

Production - Steel & ABS door/ Sản phẩm - Cửa thép và cửa ABS

- LAMINATE DOOR / CỬA DÁN LAMINATE
- WOOD DECOR DOOR / CỬA ỐP GỖ
- WOOD DOOR / CỬA VÂN GỖ
- MULTICOLOR DOOR / CỬA MULTICOLOR
- PAINTING DOOR / CỬA HIỆN ĐẠI
- SOLID MODERN DOOR / CỬA ỐP ĐÁ
- GLASS DOOR / CỬA KÍNH KHUNG THÉP,
KHUNG INOX
- FIREPROOF DOOR / CỬA THÉP CHỐNG
CHÁY

Addendum / Phụ lục:

- MANUALS & ACCESSORIES / KHUNG &
PHỤ KIỆN
- CERTIFICATES / CHỨNG CHỈ & CHỨNG NHẬN
- INSTALLATION / LẮP ĐẶT
- CUSTOMERS / KHÁCH HÀNG
- PROJECTS / DỰ ÁN



introductions

Dear valued customers,

Hisung Door is joint venture company between Hisung Vietnam and Hisung Group in Korea that hold over 30 years of experiences for luxury door manufacturing and furniture installation. Hisung Door operates a factory area of 20.000 m² and holds 250 employees and produce 200,000 m² of product per year for Vietnam marketplace and South East Asia. Hisung Door' products portfolio includes fireproof doors, apartment steel door, ABS plastic doors, automatic sliding door, roll up shutter doors, high speed shutter doors, etc.

Over the years, Hisung Doors had set up brand positioning in Vietnam material marketplace and industrial product by technology investment, material of products, services quality, and relentless pursued of our mission "Hisung Door provides professional services, international quality products and suitable key projects". Nowadays, Hisung Door brand is recommended for luxury projects and largest in Vietnam by Vingroup, Tan Hoang Minh Group, BIM Group, FLC Group, Coteccons Group, Hoa Binh, Phuc Hung, Delta, etc. Please click www.hisungdoor.com to view detail. Thank you.

Kính gửi Quý khách hàng!

Công ty CP Hisung Việt Nam (Hisung Door) là đơn vị liên kết với Tập đoàn Hisung Hàn Quốc có hơn 30 năm kinh nghiệm trong lĩnh vực sản xuất và cung cấp các giải pháp về cửa cao cấp trên thế giới. Hisung Door sở hữu nhà máy diện tích 2ha với hơn 250 nhân sự gồm cán bộ, chuyên viên, kỹ sư tay nghề cao, tạo ra năng lực khả cung 200.000 m² sản phẩm/năm cho thị trường Việt Nam và Đông Nam Á.

Hisung Door cung cấp sản phẩm từ cửa căn hộ, chung cư tới nhà xưởng như cửa thép an toàn căn hộ cao cấp, cửa ABS thông phòng, cửa thép chống cháy, cửa trượt tự động, cửa cuốn chống cháy và cửa chuyên dụng,... Hiện nay, Hisung Door là đối tác chiến lược với chủ đầu tư uy tín như Vingroup, FLC Group, Tân Hoàng Minh Group,... nhà thầu Coteccons Group, Hòa Bình, Phuc Hung Holding, Delta,... góp phần tạo dựng thành công cho những công trình trọng điểm quốc gia như: Vinhomes Metropolis, Vinhomes West Point, Vinhomes Smart City, Vinhomes Ocean Park, Palais de Louis, FLC Complex, Mipecc Riverside, Cocobay Đà Nẵng, Nhà máy Samsung,...

Trong nhiều năm qua, Hisung Door đã khẳng định được vị thế trên thị trường vật liệu xây dựng Việt Nam bằng chiến lược đầu tư vào công nghệ sản xuất, nguyên phụ liệu, hệ thống quản lý, nguồn nhân lực chuyên nghiệp và cam kết sứ mệnh: "Hisung Door cung cấp dịch vụ chuyên nghiệp, sản phẩm chất lượng quốc tế và phù hợp công trình trọng điểm".

Hisung Door trân trọng bày tỏ lòng biết ơn tới Quý khách hàng đã đồng hành và sử dụng sản phẩm trong suốt thời gian qua. Sự ủng hộ của Quý vị chính là niềm tin để doanh nghiệp phục vụ khách hàng tốt hơn và từng bước chinh phục thị trường khu vực và thế giới.

T/M CÔNG TY CP HISUNG VIỆT NAM

open the door to happiness

You may not realize that living simply is not a philosophy or something big. Just keep yourself the key to open the door to happiness: "be simple and live". Just a small apartment, so that every day you put the key into the drive to open the space of love and peace for your family.

Có thể bạn chưa nhận ra sống đơn giản không phải là một triết lý hay điều gì quá lớn. Chỉ cần luôn giữ cho mình chiếc chìa khóa "mở cửa hạnh phúc" là cứ đơn giản mà sống. Một căn hộ nhỏ, mỗi ngày bạn tra chìa khóa vào ổ để mở ra không gian yêu thương và bình yên cho cả gia đình.

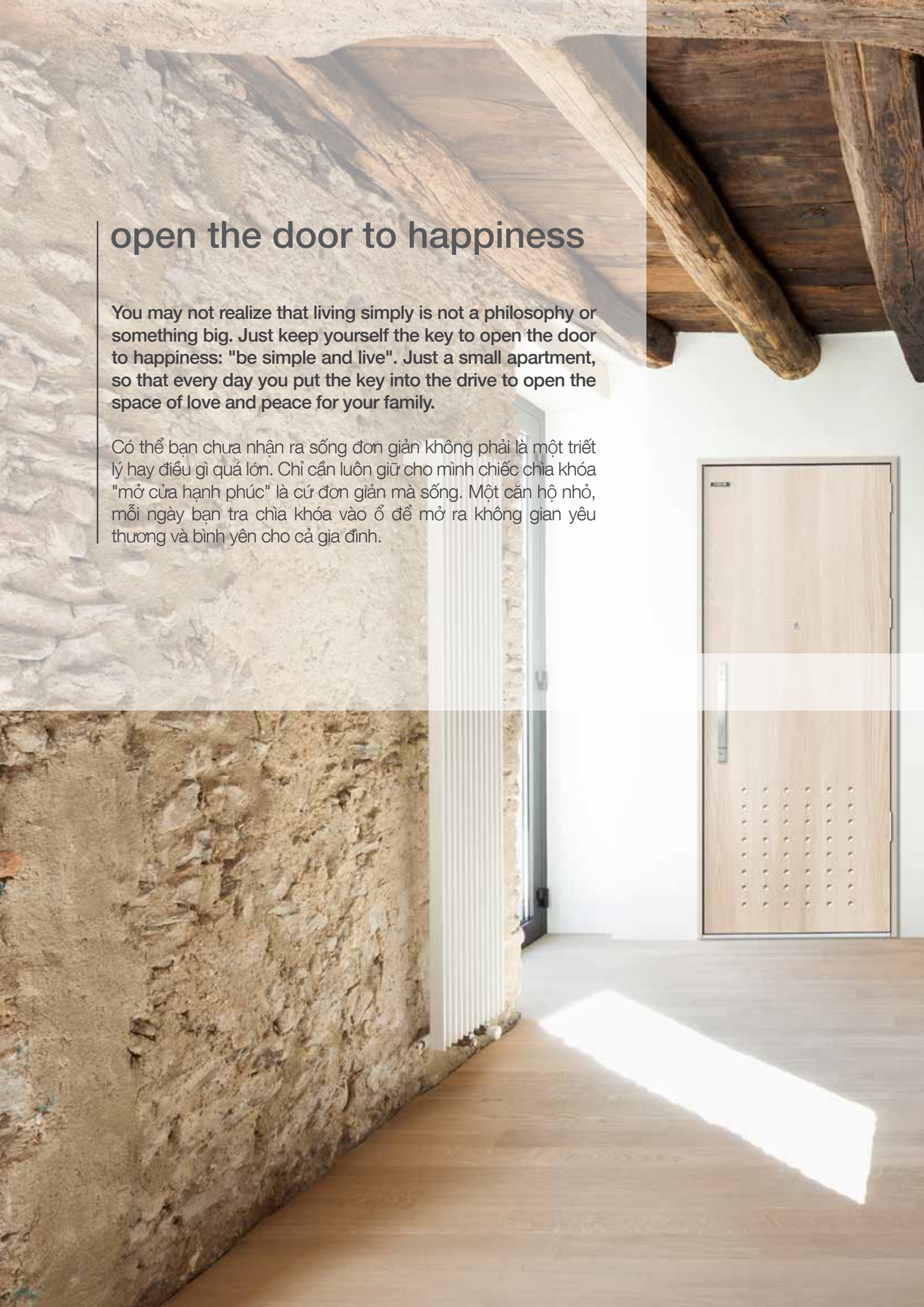

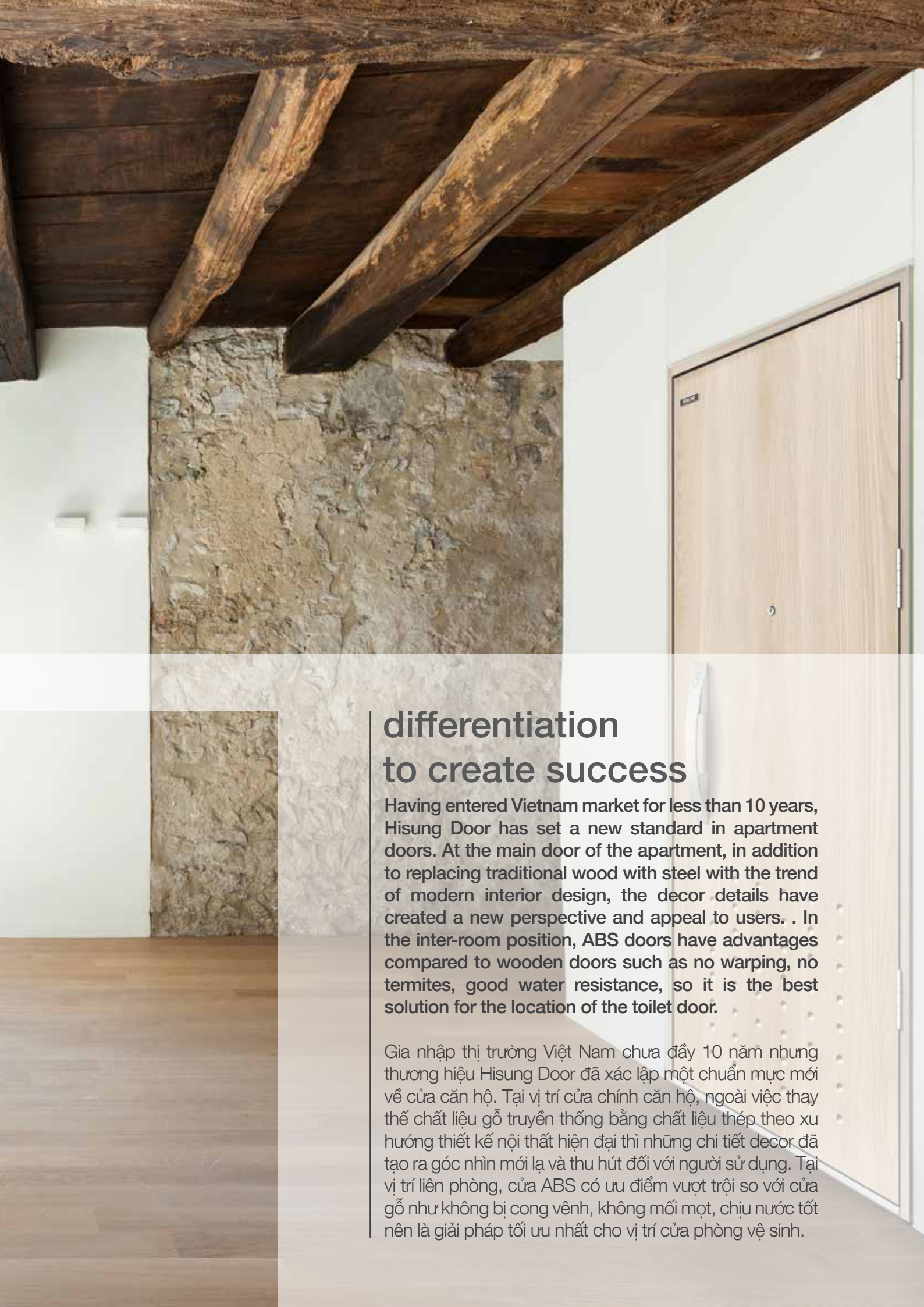

differentiation to create success

Having entered Vietnam market for less than 10 years, Hisung Door has set a new standard in apartment doors. At the main door of the apartment, in addition to replacing traditional wood with steel with the trend of modern interior design, the decor details have created a new perspective and appeal to users. . In the inter-room position, ABS doors have advantages compared to wooden doors such as no warping, no termites, good water resistance, so it is the best solution for the location of the toilet door.

Gia nhập thị trường Việt Nam chưa đầy 10 năm nhưng thương hiệu Hisung Door đã xác lập một chuẩn mực mới về cửa căn hộ. Tại vị trí cửa chính căn hộ, ngoài việc thay thế chất liệu gỗ truyền thống bằng chất liệu thép theo xu hướng thiết kế nội thất hiện đại thì những chi tiết decor đã tạo ra góc nhìn mới lạ và thu hút đối với người sử dụng. Tại vị trí liên phòng, cửa ABS có ưu điểm vượt trội so với cửa gỗ như không bị cong vênh, không mối mọt, chịu nước tốt nên là giải pháp tối ưu nhất cho vị trí cửa phòng vệ sinh.



LAMINATE DOOR

CỬA LAMINATE

Is the product line of apartment main doors and room doors of high-grade wood grain laminate surface, suitable for hotel projects, luxury apartments or isolated villas.

Là dòng sản phẩm cửa chính căn hộ và cửa thông phòng bề mặt laminate vân gỗ cao cấp, phù hợp với các dự án khách sạn, chung cư cao cấp hoặc biệt thự biệt lập.



Ổ cửa hạnh phúc



GD601-85 | Ash



GD602-85 | Ash

HS-STEEL 901 | GD601-85

STEEL DOOR

Specifications:

Thép mạ kẽm làm cánh dày 0.7mm

Thép làm khung dày 1.2 - 1.4 mm

Độ dày cánh 50mm

Laminate Vân gỗ nổi bề mặt

Décor Inox, kẻ nhấn đa dạng

Khóa kỹ thuật số, đa chức năng

Door size (mm):

800-1000 (W) x 2000-2300 (H)



HS-STEEL 902
GD601-85



HS-STEEL 903
GD602-85



HS-STEEL 904 | GD602-85

L A M I N A T E



HS-ABS 901 | GD601-85

ABS DOOR

Specifications:

Khung cửa PVC Foam: 110, 130, 140, 155 mm

Độ dày cánh: 35mm

Tấm ABS dán Firm hoa văn trên bề mặt cánh

Khóa tay gạt, tay nắm hợp kim cao cấp

Door size (mm): 700-1000 (W) x 2000-2300 (H)



HS-ABS 902
GD601-85



HS-ABS 903
GD602-85



HS-ABS 904
GD602-85



HS-ABS 905
GD602-85



GC301-49 | Oak



GC303-49 | Oak

HS-STEEL 905 | GC301-49

STEEL DOOR

Specifications:

Thép mạ kẽm làm cánh dày 0.7mm
 Thép làm khung dày 1.2 - 1.4 mm
 Độ dày cánh 50mm
 Laminate Vân gỗ nổi bề mặt
 Décor Inox, kê nhấn đa dạng
 Khóa kỹ thuật số, đa chức năng

Door size (mm):

800-1000 (W) x 2000-2300 (H)



HS-STEEL 906
GC301-49



HS-STEEL 907
GC303-49



HS-STEEL 908 | GC303-49

L A M I N A T E



HS-ABS 906 | GC301-49

ABS DOOR

Specifications:

Khung cửa PVC Foarm: 110, 130, 140, 155 mm
 Độ dày cánh: 35mm
 Tấm ABS dán Firm hoa văn trên bề mặt cánh
 Khóa tay gạt, tay nắm hợp kim cao cấp
 Door size (mm): 700-1000 (W) x 2000-2300 (H)



HS-ABS 907
GC301-49



HS-ABS 908
GC301-49



HS-ABS 909
GC303-49



HS-ABS 910
GC303-49



GD503-49 | Elm



GD504-49 | Elm

HS-STEEL 909 | GD503-49

STEEL DOOR

Specifications:

Thép mạ kẽm làm cánh dày 0.7mm

Thép làm khung dày 1.2 - 1.4 mm

Độ dày cánh 50mm

Laminate Vân gỗ nổi bề mặt

Décor Inox, kẻ nhấn đa dạng

Khóa kỹ thuật số, đa chức năng

Door size (mm):

800-1000 (W) x 2000-2300 (H)



HS-STEEL 910
GD503-49



HS-STEEL 911
GD504-49



HS-STEEL 912 | GD504-49

L A M I N A T E



HS-ABS 911 | GD503-49

ABS DOOR

Specifications:

Khung cửa PVC Foarm: 110, 130, 140, 155 mm

Độ dày cánh: 35mm

Tấm ABS dán Firm hoa văn trên bề mặt cánh

Khóa tay gạt, tay nắm hợp kim cao cấp

Door size (mm): 700-1000 (W) x 2000-2300 (H)



HS-ABS 912
GD503-49



HS-ABS 913
GD504-49



HS-ABS 914
GD504-49



HS-ABS 915
GD504-49

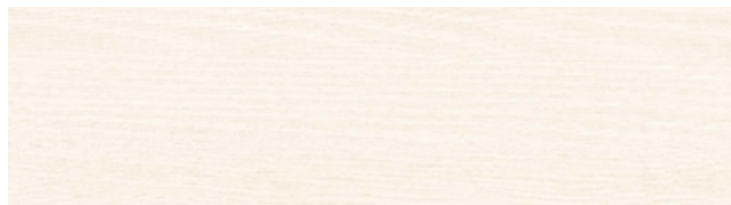

WAS85-99P

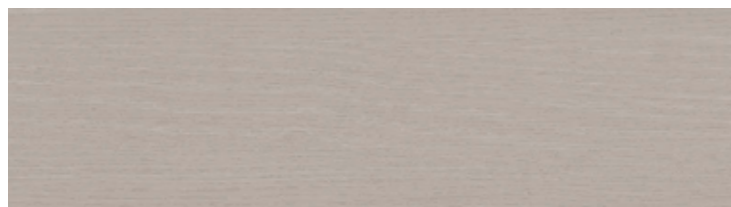

NCAU3-99P



BET33-99P

HS-STEEL 913 | WAS85-99P

STEEL DOOR

Specifications:

Thép mạ kẽm làm cánh dày 0.7mm

Thép làm khung dày 1.2 - 1.4 mm

Độ dày cánh 50mm

Laminate Vân gỗ nổi bề mặt

Décor Inox, kẻ nhấn đa dạng

Khóa kỹ thuật số, đa chức năng

Door size (mm):

800-1000 (W) x 2000-2300 (H)



HS-STEEL 914
WAS85-99P



HS-STEEL 915
BET33-99P



HS-STEEL 916 | NCAU3-99P

L A M I N A T E

ABS DOOR

Specifications:

Khung cửa PVC Foam: 110, 130, 140, 155 mm

Độ dày cánh: 35mm

Tấm ABS dán Firm hoa văn trên bề mặt cánh

Khóa tay gạt, tay nắm hợp kim cao cấp

Door size (mm): 700-1000 (W) x 2000-2300 (H)



HS-ABS 916 | WAS85-99P



HS-ABS 917
WAS85-99P



HS-ABS 918
NCAU3-99P



HS-ABS 919
NCAU3-99P



HS-ABS 920
NCAU3-99P



KAEM7-99P

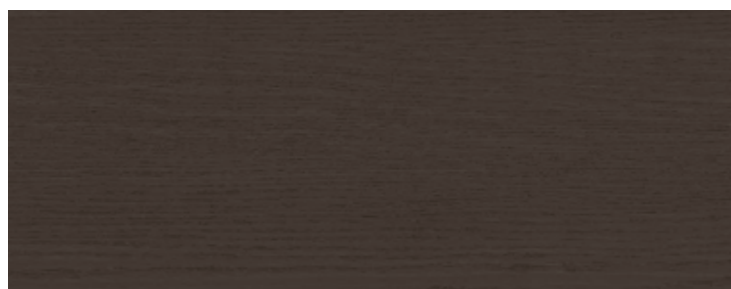

NDW06-99P

HS-STEEL 917 | KAEM7-99P

STEEL DOOR

Specifications:

Thép mạ kẽm làm cánh dày 0.7mm

Thép làm khung dày 1.2 - 1.4 mm

Độ dày cánh 50mm

Laminate Vân gỗ nổi bề mặt

Décor Inox, kẻ nhấn đa dạng

Khóa kỹ thuật số, đa chức năng

Door size (mm):

800-1000 (W) x 2000-2300 (H)



HS-STEEL 918
KAEM7-99P



HS-STEEL 919
NDW06-99P



HS-STEEL 920 | NDW06-99P

L A M I N A T E

ABS DOOR

Specifications:

Khung cửa PVC Foam: 110, 130, 140, 155 mm

Độ dày cánh: 35mm

Tấm ABS dán Firm hoa văn trên bề mặt cánh

Khóa tay gạt, tay nắm hợp kim cao cấp

Door size (mm): 700-1000 (W) x 2000-2300 (H)



HS-ABS 921 | KAEM7-99P



HS-ABS 922
KAEM7-99P



HS-ABS 923
NDW06-99P



HS-ABS 924
NDW06-99P



HS-ABS 925
NDW06-99P



HS-STEEL 921 | GC402-Q5



GC402-Q5 | White Oak



A7004-F0

STEEL DOOR

Specifications:

Thép mạ kẽm làm cánh dày 0.7mm
 Thép làm khung dày 1.2 - 1.4 mm
 Độ dày cánh 50mm
 Laminate Vân gỗ nổi bề mặt
 Décor Inox, kẻ nhấn đa dạng
 Khóa kỹ thuật số, đa chức năng

Door size (mm):

800-1000 (W) x 2000-2300 (H)



HS-STEEL 922
GC402-Q5



HS-STEEL 923
A7004-F0



HS-STEEL 924 | A7004-F0

L A M I N A T E



HS-ABS 926 | GC402-Q5

ABS DOOR

Specifications:

Khung cửa PVC Foarm: 110, 130, 140, 155 mm
 Độ dày cánh: 35mm
 Tấm ABS dán Firm hoa văn trên bề mặt cánh
 Khóa tay gạt, tay nắm hợp kim cao cấp
 Door size (mm): 700-1000 (W) x 2000-2300 (H)



HS-ABS 927
GC402-Q5



HS-ABS 928
GC402-Q5



HS-ABS 929
A7004-F0



HS-ABS 930
A7004-F0



UR901-U3 | Pine



Z1007-K5 | White Ash

HS-STEEL 925 | UR901-U3

STEEL DOOR

Specifications:

Thép mạ kẽm làm cánh dày 0.7mm
 Thép làm khung dày 1.2 - 1.4 mm
 Độ dày cánh 50mm
 Laminate Vân gỗ nổi bề mặt
 Décor Inox, kẻ nhấn đa dạng
 Khóa kỹ thuật số, đa chức năng

Door size (mm):

800-1000 (W) x 2000-2300 (H)



HS-STEEL 926
UR901-U3



HS-STEEL 927
Z1007-K5



HS-STEEL 928 | Z1007-K5

L A M I N A T E



HS-ABS 931 | UR901-U3

ABS DOOR

Specifications:

Khung cửa PVC Foam: 110, 130, 140, 155 mm
 Độ dày cánh: 35mm
 Tấm ABS dán Firm hoa văn trên bề mặt cánh
 Khóa tay gạt, tay nắm hợp kim cao cấp
 Door size (mm): 700-1000 (W) x 2000-2300 (H)



HS-ABS 932
UR901-U3



HS-ABS 933
UR901-U3



HS-ABS 934
Z1007-K5



HS-ABS 935
Z1007-K5

Hở cửa hạnh phúc



HS-STEEL 929 | U4312-Q5



U4312-Q5



G6910-G8



G7302-T1

STEEL DOOR

Specifications:

Thép mạ kẽm làm cánh dày 0.7mm
 Thép làm khung dày 1.2 - 1.4 mm
 Độ dày cánh 50mm
 Laminate Vân gỗ nổi bề mặt
 Décor Inox, kẻ nhấn đa dạng
 Khóa kỹ thuật số, đa chức năng

Door size (mm):

800-1000 (W) x 2000-2300 (H)



HS-STEEL 930
U4312-Q5



HS-STEEL 931
G6910-G8



HS-STEEL 932 | G7302-T1

L A M I N A T E



HS-ABS 936 | G6910-G8

ABS DOOR

Specifications:

Khung cửa PVC Foam: 110, 130, 140, 155 mm
 Độ dày cánh: 35mm
 Tấm ABS dán Firm hoa văn trên bề mặt cánh
 Khóa tay gạt, tay nắm hợp kim cao cấp
 Door size (mm): 700-1000 (W) x 2000-2300 (H)



HS-ABS 937
G6910-G8



HS-ABS 938
U4312-Q5



HS-ABS 939
U4312-Q5



HS-ABS 940
G7302-T1

Hở cửa hạnh phúc



HS-STEEL 933 | GD603-85



YEK61-J3P



GD603-85 | Ash

STEEL DOOR

Specifications:

Thép mạ kẽm làm cánh dày 0.7mm
 Thép làm khung dày 1.2 - 1.4 mm
 Độ dày cánh 50mm
 Laminate Vân gỗ nổi bề mặt
 Décor Inox, kẻ nhấn đa dạng
 Khóa kỹ thuật số, đa chức năng

Door size (mm):

800-1000 (W) x 2000-2300 (H)



HS-STEEL 934
GD603-85



HS-STEEL 935
YEK61-J3P



HS-STEEL 936 | YEK61-J3P

L A M I N A T E



HS-ABS 941 | GD603-85

ABS DOOR

Specifications:

Khung cửa PVC Foam: 110, 130, 140, 155 mm
 Độ dày cánh: 35mm
 Tấm ABS dán Firm hoa văn trên bề mặt cánh
 Khóa tay gạt, tay nắm hợp kim cao cấp
 Door size (mm): 700-1000 (W) x 2000-2300 (H)



HS-ABS 942
GD603-85



HS-ABS 943
GD603-85



HS-ABS 944
YEK61-J3P



HS-ABS 945
YEK61-J3P

Nhà cửa hạnh phúc



HS-STEEL 937 | GD303-Q5



GD303-Q5 | Washed Ash



GC603-65 | Walnut



G4712-C2

STEEL DOOR

Specifications:

Thép mạ kẽm làm cánh dày 0.7mm

Thép làm khung dày 1.2 - 1.4 mm

Độ dày cánh 50mm

Laminate Vân gỗ nổi bề mặt

Décor Inox, kẻ nhấn đa dạng

Khóa kỹ thuật số, đa chức năng

Door size (mm):

800-1000 (W) x 2000-2300 (H)



HS-STEEL 938
GD303-Q5



HS-STEEL 939
GC603-65



HS-STEEL 940 | G4712-C2

L A M I N A T E



HS-ABS 946 | GD303-Q5

ABS DOOR

Specifications:

Khung cửa PVC Foam: 110, 130, 140, 155 mm

Độ dày cánh: 35mm

Tấm ABS dán Firm hoa văn trên bề mặt cánh

Khóa tay gạt, tay nắm hợp kim cao cấp

Door size (mm): 700-1000 (W) x 2000-2300 (H)



HS-ABS 947
GD303-Q5



HS-ABS 948
GD303-Q5



HS-ABS 949
GC603-65



HS-ABS 950
G4712-C2



HISUNG





WOOD DECOR DOOR

CỬA ỐP GỖ

As the main door of the apartment is wooden or stylized wood panels, the product is installed at the main door of hotel rooms, high-class apartments and isolated separate houses.

Là dòng sản phẩm cửa chính căn hộ được ốp gỗ theo thiết kế hiện đại, mới mẻ với nhiều mẫu vân gỗ đặc sắc, được lắp đặt tại cửa chính phòng khách sạn, chung cư cao cấp và biệt thự biệt lập.

Hở cửa hạnh phúc



HS-STEEL 701 | GD602-85



GD602-85 | Ash



GD303-Q5 | Washed Ash

STEEL DOOR

Specifications:

Thép cánh mạ kẽm dày 0.7mm
Thép khung mạ kẽm dày 1.2 - 1.4 mm
Độ dày cánh 50mm
Sơn tĩnh điện hoàn thiện màu Vân gỗ
Décor Ốp gỗ mặt cánh
Khóa kỹ thuật số, đa chức năng

Door size (mm):

800-1000 (W) x 2000-2300 (H)



HS-STEEL 702
GD602-85



HS-STEEL 703
GD303-Q5



HS-STEEL 704 | GD303-Q5

W O O D D E C O R



HS-ABS 701 | GD602-85



HS-ABS 702 | GD303-Q5

ABS DOOR

Specifications:

Khung cửa PVC Foam: 110, 130, 140, 155 mm
Độ dày cánh: 35mm
Tấm ABS dán Firm hoa văn trên bề mặt cánh
Khóa tay gạt, tay nắm hợp kim cao cấp
Door size (mm): 700-1000 (W) x 2000-2300 (H)



HS-ABS 703
GD602-85



HS-ABS 704
GD303-Q5



GD504-49 | Elm



GC603-65 | Walnut

HS-STEEL 705 | GD504-49

STEEL DOOR

Specifications:

Thép cánh mạ kẽm dày 0.7mm

Thép khung mạ kẽm dày 1.2 - 1.4 mm

Độ dày cánh 50mm

Sơn tĩnh điện hoàn thiện màu Vân gỗ

Décor Ốp gỗ mặt cánh

Khóa kỹ thuật số, đa chức năng

Door size (mm):

800-1000 (W) x 2000-2300 (H)



HS-STEEL 706
GC603-65



HS-STEEL 707
GD504-49



HS-STEEL 708 | GC603-65

W O O D D E C O R



HS-ABS 705 | GD504-49



HS-ABS 706 | GC603-65

ABS DOOR

Specifications:

Khung cửa PVC Foam: 110, 130, 140, 155 mm

Độ dày cánh: 35mm

Tấm ABS dán Firm hoa văn trên bề mặt cánh

Khóa tay gạt, tay nắm hợp kim cao cấp

Door size (mm): 700-1000 (W) x 2000-2300 (H)



HS-ABS 707
GD504-49



HS-ABS 708
GC603-65

Hở cửa hạnh phúc



HS-STEEL 709 | GD503-49

GD503-49 | Elm

GD603-85 | Ash

STEEL DOOR

Specifications:

Thép cánh mạ kẽm dày 0.7mm
Thép khung mạ kẽm dày 1.2 - 1.4 mm
Độ dày cánh 50mm
Sơn tĩnh điện hoàn thiện màu Vân gỗ
Décor Ốp gỗ mặt cánh
Khóa kỹ thuật số, đa chức năng

Door size (mm):

800-1000 (W) x 2000-2300 (H)



HS-STEEL 710
GD603-85



HS-STEEL 711
GD503-49



HS-STEEL 712 | GD603-85

W O O D D E C O R



HS-ABS 709 | GD603-85



HS-ABS 710 | GD503-49

ABS DOOR

Specifications:

Khung cửa PVC Foam: 110, 130, 140, 155 mm
Độ dày cánh: 35mm
Tấm ABS dán Firm hoa văn trên bề mặt cánh
Khóa tay gạt, tay nắm hợp kim cao cấp
Door size (mm): 700-1000 (W) x 2000-2300 (H)



HS-ABS 711
GD603-85



HS-ABS 712
GD503-49



G4712-C2



A7004-F0

HS-STEEL 713 | G4712-C2

STEEL DOOR

Specifications:

Thép cánh mạ kẽm dày 0.7mm
Thép khung mạ kẽm dày 1.2 - 1.4 mm
Độ dày cánh 50mm
Sơn tĩnh điện hoàn thiện màu Vân gỗ
Décor Ốp gỗ mặt cánh
Khóa kỹ thuật số, đa chức năng

Door size (mm):

800-1000 (W) x 2000-2300 (H)



HS-STEEL 714
A7004-F0



HS-STEEL 715
G4712-C2



HS-STEEL 716 | GD603-85

W O O D D E C O R



HS-ABS 713 | A7004-F0



HS-ABS 714 | G4712-C2

ABS DOOR

Specifications:

Khung cửa PVC Foam: 110, 130, 140, 155 mm
Độ dày cánh: 35mm
Tấm ABS dán Firm hoa văn trên bề mặt cánh
Khóa tay gạt, tay nắm hợp kim cao cấp
Door size (mm): 700-1000 (W) x 2000-2300 (H)



HS-ABS 715
A7004-F0



HS-ABS 716
G4712-C2

MULTICOLOR DOOR

CỬA MULTICOLOR

As a line of luxury apartment doors imported from Korea, this product is suitable for high-class hotel, resort or FDI projects.

Là dòng sản phẩm cửa căn hộ cao cấp nhập khẩu từ Hàn Quốc, sản phẩm phù hợp với các dự án khách sạn, resort cao cấp hoặc dự án vốn đầu tư FDI.





Hở cửa hạnh phúc



HS-STEEL 250 | FS324



HS-STEEL 251 | FS243

STEEL DOOR

Specifications:

Thép cánh đa màu nhập khẩu Hàn Quốc, dày 0.7mm
Thép khung mạ kẽm dày 1.2 - 1.4 mm
Độ dày cánh 50mm
Décor Inox, kẻ nhấn, hoa văn mặt cánh
Khóa kỹ thuật số, đa chức năng

Door size (mm):

800-1000 (W) x 2000-2300 (H)



HS-STEEL 252 | FS211(gray)



HS-STEEL 253 | FS354



HS-STEEL 254 | FS212

MULTICOLOR DOOR



HS-STEEL 255 | FS322



HS-STEEL 256 | FS316



HS-STEEL 257 | FS123

Hở cửa hạnh phúc



HS-STEEL 258 | FS243



HS-STEEL 259 | FS245

STEEL DOOR

Specifications:

Thép cánh đa màu nhập khẩu Hàn Quốc, dày 0.7mm
Thép khung mạ kẽm dày 1.2 - 1.4 mm
Độ dày cánh 50mm
Décor Inox, kẻ nhấn, hoa văn mặt cánh
Khóa kỹ thuật số, đa chức năng

Door size (mm):

800-1000 (W) x 2000-2300 (H)



HS-STEEL 260 |
FS254 (light brown)



HS-STEEL 261 |
FS254 (dark brown)



HS-STEEL 262 | FS309

MULTICOLOR DOOR



HS-STEEL 263 | FS142



HS-STEEL 264 | FS237



HS-STEEL 265 | FS211(brown)

Hở cửa hạnh phúc



HS-STEEL 266 | Marigold

STEEL DOOR

Specifications:

Thép cánh đa màu nhập khẩu Hàn Quốc, dày 0.7mm
Thép khung mạ kẽm dày 1.2 - 1.4 mm
Độ dày cánh 50mm
Décor Inox, kẻ nhấn, hoa văn mặt cánh
Khóa kỹ thuật số, đa chức năng

Door size (mm):

800-1000 (W) x 2000-2300 (H)



HS-STEEL 267 |
Genova



HS-STEEL 268 | Calix



HS-STEEL 269 | Billowy

M U L T I C O L O R D O O R



HS-STEEL 270 | Tanesia



HS-STEEL 271 | Adonis

Hở cửa hạnh phúc



HS-STEEL 272 | Silkway

STEEL DOOR

Specifications:

Thép cánh đa màu nhập khẩu Hàn Quốc, dày 0.7mm
Thép khung mạ kẽm dày 1.2 - 1.4 mm
Độ dày cánh 50mm
Décor Inox, kẻ nhấn, hoa văn mặt cánh
Khóa kỹ thuật số, đa chức năng

Door size (mm):

800-1000 (W) x 2000-2300 (H)



HS-STEEL 273 |
Kerrigold



HS-STEEL 274 | Ivy



HS-STEEL 275 | Esteban

M U L T I C O L O R D O O R



HS-STEEL 276 | Lakia



HS-STEEL 277 | Delight



PAINTING DOOR

CỬA HIỆN ĐẠI

Is the product line of apartment doors and connecting rooms with modern patterns and applique, diverse uses, suitable for all modern architecture.

Là dòng sản phẩm cửa chính căn hộ và cửa thông phòng hoạ tiết kẻ và đính hiện đại, công năng sử dụng đa dạng, phù hợp mọi kiến trúc hiện đại.





HS-STEEL 130 | UVS2210 | H146 M09-05



UVS2210



HQP01



HQP02

P A I N T I N G D O O R

STEEL DOOR

Specifications:

Thép cánh hoa văn nổi nhập khẩu,
dày 0.7mm
Thép khung mạ kẽm dày 1.2 - 1.4 mm
Độ dày cánh 50mm
Décor Inox, ABS, kẻ nhấn
Khóa kỹ thuật số, hợp kim cao cấp

Door size (mm):

800-1000 (W) x 2000-2300 (H)



HS-STEEL 131|
HQP02|
T36 B61-01



HS-STEEL 132|
HQP01|
E270 M01-06



HS-STEEL 133|
HQP01| T136 B61-01



HS-ABS 130 | DJ603-42



HS-ABS 131 | KACW3-03

ABS DOOR

Specifications:

Khung cửa PVC Foam: 110, 130, 140, 155 mm
Độ dày cánh: 35mm
Tấm ABS dán Firm hoa văn trên bề mặt cánh
Khóa tay gạt, tay nắm hợp kim cao cấp
Door size (mm): 700-1000 (W) x 2000-2300 (H)



HS-ABS 132
D2502-F7



HS-ABS 133
DJ604-42





SOLID MODERN DOOR

CỬA ỐP ĐÁ

Hisung Solid Door is the luxury door lining or drawing-room, hotel door, residences, Door and apartment.

Là dòng sản phẩm cửa được đề xuất lắp đặt tại vị trí ngăn sảnh và hành lang hoặc được lắp đặt tại cửa chính phòng khách sạn, chung cư cao cấp và biệt thự biệt lập.

Nhở cửa hạnh phúc



HS-STEEL 610 | 116



101 Silver shine

102 Gold green

103 Zeera green



104 Ocean

105 Golden

106 Copper

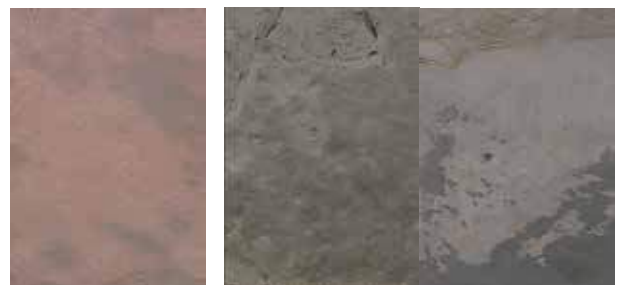

107 Terra red

108 California gold

109 Indian autumn



HS-STEEL 611 | 118



HS-STEEL 612 | 102

STEEL DOOR

Specifications:

Thép cánh mạ kẽm dày 0.7 mm

Thép khung mạ kẽm dày 1.2 - 1.4 mm

Độ dày cánh 50mm

Sơn tĩnh điện hoàn thiện màu vân gỗ

Décor ốp đá mặt cánh

Khóa kỹ thuật số, đa chức năng

Door size (mm):

800-1000 (W) x 2000-2300 (H)

S O L I D

M O D E R N

D O O R



HS-STEEL 613 | 115



HS-STEEL 614 | 121

Hở cửa hạnh phúc



HS-STEEL 615 | 112



110 Kund multi

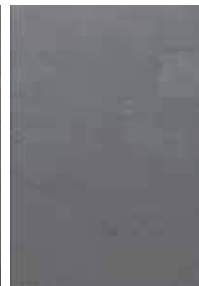

111 Kund black



112 Ten white



113 Pink multi



114 Line black



115 Grey beauty

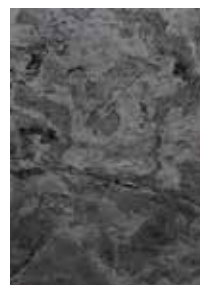

116 Autumn black



117 Steel grey



118 Shine copper



119 Steel copper



120 Ten brown



121 Autumn rustic

STEEL DOOR

Specifications:

Thép cánh mạ kẽm dày 0.7 mm

Thép khung mạ kẽm dày 1.2 - 1.4 mm

Độ dày cánh 50mm

Sơn tĩnh điện hoàn thiện màu vân gỗ

Décor ốp đá mặt cánh

Khóa kỹ thuật số, đa chức năng

Door size (mm):

800-1000 (W) x 2000-2300 (H)

HS-STEEL 616 | 120

SOLID MODERN DOOR



HS-STEEL 617 | 114



HS-STEEL 618 | 106



WOOD DOOR

CỬA VÂN GỖ

Is the product line of apartment doors and wood grain room doors, suitable for mid-modern apartment projects or residential houses, meeting aesthetic requirements but cost-saving.

Là dòng sản phẩm cửa chính căn hộ và cửa thông phòng vân gỗ, phù hợp với các dự án chung cư hiện đại hoặc nhà dân dụng, đáp ứng các yêu cầu thẩm mỹ nhưng tiết kiệm chi phí.

Hở cửa hạnh phúc



VG12 / MT104 (ABS)



VG13 / MM902 (ABS)



HS-STEEL 520 | VG12

STEEL DOOR

Specifications:

Thép cánh mạ kẽm dày 0.7mm
Thép khung mạ kẽm dày 1.2 - 1.4 mm
Độ dày cánh 50mm
Sơn tĩnh điện hoàn thiện màu Vân gỗ
Décor Inox, ABS, kẻ nhấn đa dạng
Khóa kỹ thuật số, hợp kim cao cấp

Door size (mm):

800-1000 (W) x 2000-2300 (H)



HS-STEEL 521
VG12



HS-STEEL 522
VG13



HS-STEEL 523 | VG14

W O O D D O O R

ABS DOOR

Specifications:

Khung cửa PVC Foarm: 110, 130, 140, 155 mm
Độ dày cánh: 35mm
Tấm ABS dán Firm hoa văn trên bề mặt cánh
Khóa tay gạt, tay nắm hợp kim cao cấp
Door size (mm): 700-1000 (W) x 2000-2300 (H)



HS-ABS 520 | MT104



HS-ABS 521
MT104



HS-ABS 522
MT104



HS-ABS 523
MM902



HS-ABS 524
MM902

Nhở cửa hạnh phúc



VG14 / MQ808 (ABS)



VG15 / M8707 (ABS)



HS-STEEL 524 | VG14

STEEL DOOR

Specifications:

Thép cánh mạ kẽm dày 0.7mm
 Thép khung mạ kẽm dày 1.2 - 1.4 mm
 Độ dày cánh 50mm
 Sơn tĩnh điện hoàn thiện màu Vân gỗ
 Décor Inox, ABS, kẻ nhấn đa dạng
 Khóa kỹ thuật số, hợp kim cao cấp

Door size (mm):

800-1000 (W) x 2000-2300 (H)



HS-STEEL 525
VG14



HS-STEEL 526
VG15



HS-STEEL 527 | VG15

W O O D D O O R



HS-ABS 525 | MQ808

ABS DOOR

Specifications:

Khung cửa PVC Foarm: 110, 130, 140, 155 mm
 Độ dày cánh: 35mm
 Tấm ABS dán Firm hoa văn trên bề mặt cánh
 Khóa tay gạt, tay nắm hợp kim cao cấp
 Door size (mm): 700-1000 (W) x 2000-2300 (H)



HS-ABS 526
MQ808



HS-ABS 527
MQ808



HS-ABS 528
M8707



HS-ABS 529
M8707

Nhở cửa hạnh phúc



VG16 / FZ805 (ABS)



VG18 / US201 (ABS)



HS-STEEL 528 | VG16

STEEL DOOR

Specifications:

Thép cánh mạ kẽm dày 0.7mm
Thép khung mạ kẽm dày 1.2 - 1.4 mm
Độ dày cánh 50mm
Sơn tĩnh điện hoàn thiện màu Vân gỗ
Décor Inox, ABS, kẻ nhấn đa dạng
Khóa kỹ thuật số, hợp kim cao cấp

Door size (mm):

800-1000 (W) x 2000-2300 (H)



HS-STEEL 529
VG16



HS-STEEL 530
VG18



HS-STEEL 531 | VG18

W O O D D O O R

ABS DOOR

Specifications:

Khung cửa PVC Foam: 110, 130, 140, 155 mm
Độ dày cánh: 35mm
Tấm ABS dán Firm hoa văn trên bề mặt cánh
Khóa tay gạt, tay nắm hợp kim cao cấp
Door size (mm): 700-1000 (W) x 2000-2300 (H)



HS-ABS 530 | FZ805



HS-ABS 531
FZ805



HS-ABS 532
FZ805



HS-ABS 533
US201



HS-ABS 534
US201

GLASS DOOR

CỬA KÍNH KHUNG THÉP
KHUNG INOX

Hisung Glass Door is lining steel frame or inox door, the frame combine with glass panel on the surface leaf. This product lining is used at the corridoor, and gallery in the hotel, apartment, hospitals, and school.

Là dòng sản phẩm cửa kính khung thép hoặc Inox tại các vị trí ngăn hành lang dài hoặc vị trí ban công căn hộ, hành lang văn phòng, khách sạn, bệnh viện, trường học,...





Mở cửa hạnh phúc



HS-STEEL 803 | H146 M09-05

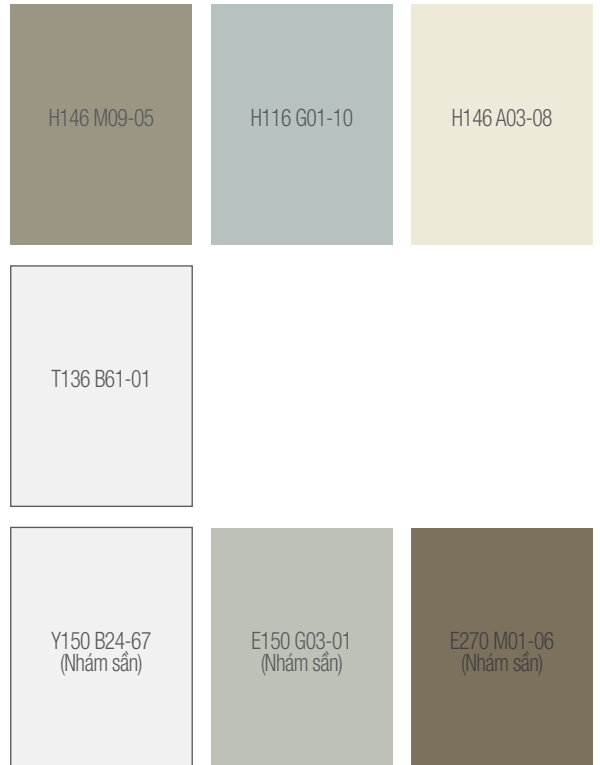

STEEL DOOR

Specifications:

Thép cánh mạ kẽm dày 0.7mm
Thép khung mạ kẽm dày 1.2 - 1.4mm
Độ dày cánh 50mm
Vật liệu trong cánh: Tấm kính E-EI
Khóa chuyên dụng theo yêu cầu
Door size (mm):
800-3000 (W) x 2000-2300 (H)



HS-STEEL 803
H146 M09-51



HS-STEEL 804
H146 M09-51



HS-STEEL 804 | T136 B61-01

G L A S S D O O R



HS-ABS 513 | GD601-85

ABS DOOR

Specifications:

Khung cửa PVC Foam: 110, 130, 140, 155 mm
Độ dày cánh: 35mm
Vật liệu bên trong cánh: Kính cường lực
Tấm ABS dán Firm hoa văn trên bề mặt cánh
Khóa tay gạt, tay nắm hợp kim cao cấp
Door size (mm): 700-1000 (W) x 2000-2300 (H)



HS-ABS 512
GD601-85



HS-ABS 501
GD303-Q5



HS-ABS 513
GC603-65



HS-ABS 513
GD601-85

Mở cửa hạnh phúc



STEEL DOOR

Specifications:

Thép cánh mạ kẽm dày 0.7mm
Thép khung mạ kẽm dày 1.2 - 1.4mm
Độ dày cánh 50mm
Vật liệu trong cánh: Tấm kính E-EI
Khóa chuyên dụng theo yêu cầu
Door size (mm):
800-3000 (W) x 2000-2300 (H)

HS-STEEL 801 | H146 M09-51



HS-STEEL 801 | H146 M09-05



HS-STEEL 802 | T130 B61-01



HS-ABS 514 | GC603-65

ABS DOOR

Specifications:

Khung cửa PVC Foam: 140, 155 mm

Độ dày cánh: 50mm

Vật liệu bên trong cánh: Kính cường lực

Tấm ABS dán Firm hoa văn trên bề mặt khung, cánh

Khóa tay gạt, tay nắm hợp kim cao cấp

Door size (mm): 1000-2000 (W) x 2000-2300 (H)



HS-ABS 514 | GD303-Q5





FIREPROOF DOOR

CỬA THÉP CHỐNG CHÁY

Hisung Door specializes in providing reliable solutions and professional services in the field of fire protection in buildings and factories. The product quality and fire safety testing criteria are always ranked in the top of providers of similar products and solutions on the market.

Hisung Door chuyên cung cấp giải pháp tin cậy và dịch vụ chuyên nghiệp trong lĩnh vực chống cháy tòa nhà, xưởng sản xuất. Các chỉ tiêu đo kiểm về chất lượng sản phẩm, kiểm định phòng cháy luôn xếp trong top đầu các đơn vị cung cấp sản phẩm, giải pháp tương tự trên thị trường.



HS-STEEL 401 | A | T136 B61-01

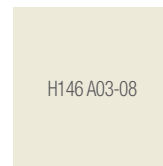

H146 A03-08



H116 G01-10



H146 M09-05



T136 B61-01



E270 M01-06
(Nhám sần)



E150 G03-01
(Nhám sần)



Y150 B24-67
(Nhám sần)

STEEL DOOR

Specifications:

Cấp độ chống cháy 120 phút (180', 90', 70')

Thép cánh mạ kẽm dày 0.7 mm

Thép khung mạ kẽm dày 1.2 - 1.4 mm

Độ dày cánh 50mm

Vật liệu trong cánh: Magie Oxit (MGO)

Sơn tĩnh điện hoàn thiện đồng màu

Khóa kỹ thuật, hợp kim chuyên dụng

Ô kính chống cháy E, EI 120 phút

Door size (mm): 600-1000 (W) x 1800-2300 (H)



HS-STEEL 402 | A Bias
H16G01-10

FIREPROOF DOOR



HS-STEEL 403 | C | H146 M09-05



HS-STEEL 403 | C | E270 M01-06

Ổ cửa hạnh phúc



HS-STEEL 408 | B Bias | T136 B61-01



HS-STEEL 408 | B Bias | H146 M09-05

F I R E P R O O F D O O R



STEEL DOOR

Specifications:

Cấp độ chống cháy 120 phút (180', 90', 70')

Thép cánh mạ kẽm dày 0.7 mm

Thép khung mạ kẽm dày 1.2 - 1.4 mm

Độ dày cánh 50mm

Vật liệu trong cánh: Magie Oxit (MGO)

Sơn tĩnh điện hoàn thiện đồng màu

Khóa kỹ thuật, hợp kim chuyên dụng

Ô kính chống cháy E, EI 120 phút

Door size (mm): 600-1000 (W) x 1800-2300 (H)

HS-STEEL 410 | H116 G01-10



SHS
SUB
MAIL
G
DOORS





STRUCTURE
CẤU TẠO

STRUCTURE STEEL DOOR

NOMAL STYLE- KIỂU THÔNG DỤNG

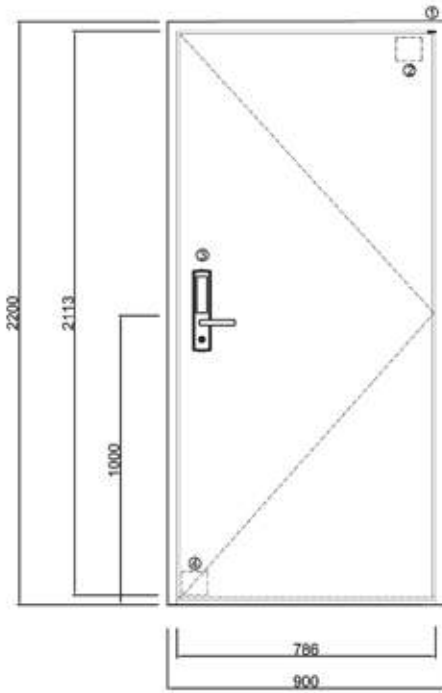

- ① BÀN LÈ
HINGE
- ② TAY CƠ THỦY LỰC
DOOR CLOSER
- ③ KHÓA CỬA
DOOR LOCK
- ④ CHÂN CỬA
DOOR STOPER

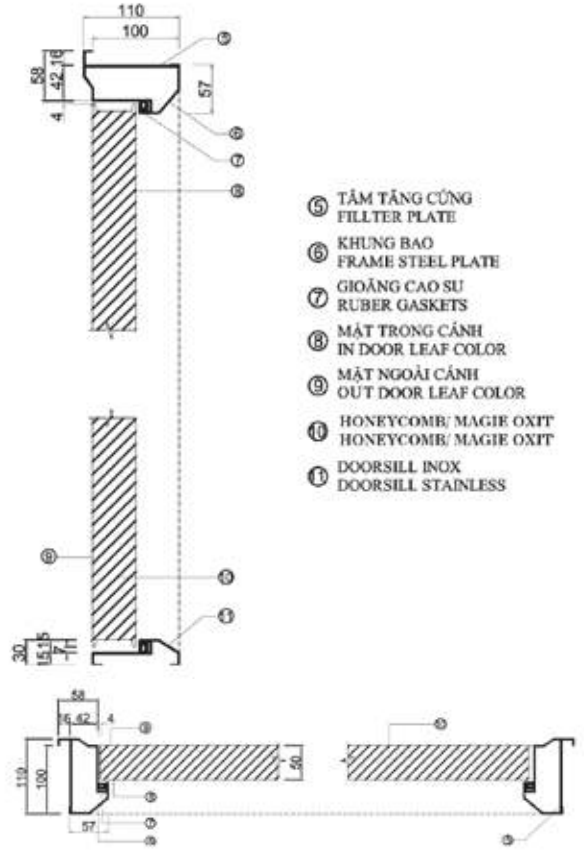

- ⑤ TẦM TĂNG CỨNG
FILTER PLATE
- ⑥ KHUNG BAO
FRAME STEEL PLATE
- ⑦ GIOĂNG CAO SU
RUBER GASKETS
- ⑧ MẶT TRONG CẢNH
IN DOOR LEAF COLOR
- ⑨ MẶT NGOÀI CẢNH
OUT DOOR LEAF COLOR
- ⑩ HONEYCOMB/ MAGIE OXIT
HONEYCOMB/ MAGIE OXIT
- ⑪ DOORSILL INOX
DOORSILL STAINLESS

JAPAN STYLE - KIỂU CỬA NHẬT

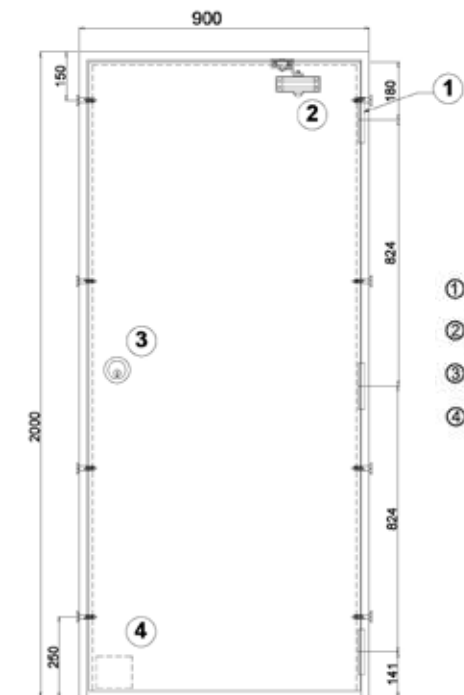

- ① BÀN LÈ
HINGE
- ② TAY CƠ THỦY LỰC
DOOR CLOSER
- ③ KHÓA CỬA
DOOR LOCK
- ④ CHÂN CỬA
DOOR STOPER

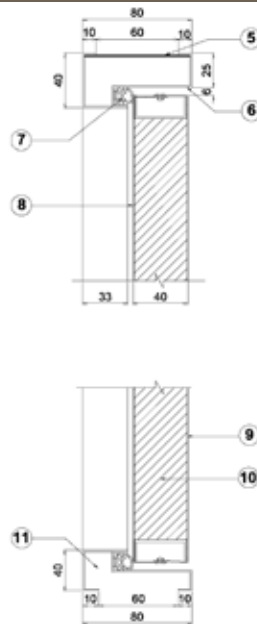

- ⑤ TẦM TĂNG CỨNG
FILTER PLATE
- ⑥ KHUNG BAO
FRAME STEEL PLATE
- ⑦ GIOĂNG CAO SU
RUBER GASKETS
- ⑧ MẶT TRONG CẢNH
IN DOOR LEAF COLOR
- ⑨ MẶT NGOÀI CẢNH
OUT DOOR LEAF COLOR
- ⑩ HONEYCOMB/ MAGIE OXIT
HONEYCOMB/ MAGIE OXIT
- ⑪ DOORSILL INOX
DOORSILL STAINLESS

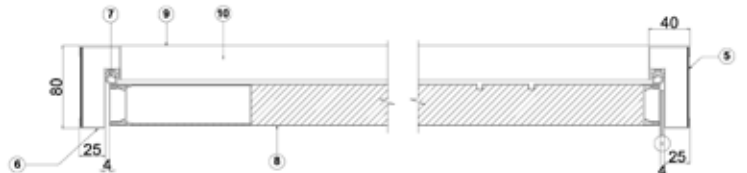

STRUCTURE ABS DOOR

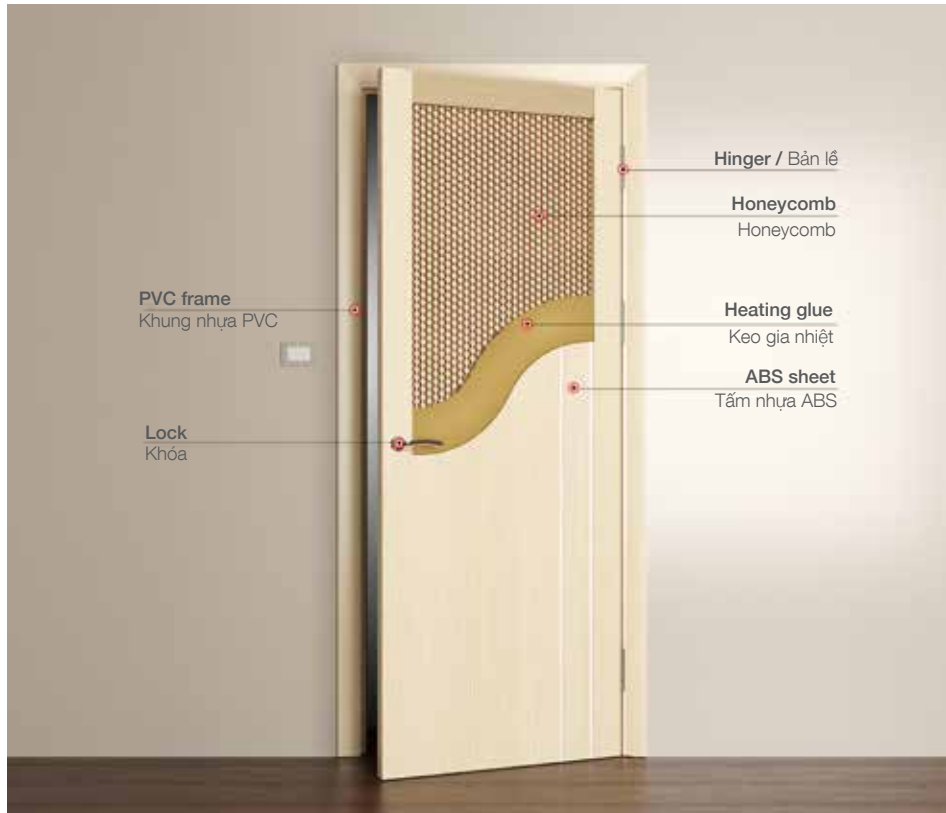

STRUCTURE STEEL DOOR



JAPAN LOCK FOR APARTMENT DOOR



Model/ Mã số PGF713W(SF)
Material Die-cast aluminum
Chất liệu Nhôm đúc
Finishes Stainless color painted
Hoàn thiện Sơn chống gỉ
Size (mm) 51x438 mm(RxD)
Application 36-45mm door thickness range
Ứng dụng Độ dày cửa 36-45mm



Model/ Mã số PGF714W(SF)
Material Die-cast aluminum
Chất liệu Nhôm đúc
Finishes Stainless color painted
Hoàn thiện Sơn chống gỉ
Size (mm) 51x438 mm(RxD)
Application 36-45mm door thickness range
Ứng dụng Độ dày cửa 36-45mm



Model/ Mã số PGF571DW(SF)
Material Die-cast aluminum
Chất liệu Nhôm đúc
Finishes Stainless color painted
Hoàn thiện Sơn chống gỉ
Size (mm) 95x450 mm(RxD)
Application 36-45mm door thickness range
Ứng dụng Độ dày cửa 36-45mm



Model/ Mã số Type 811(SF)
Material Aluminum
Finishes Stainless color painted
Size (mm) 120x120 mm(RxD)
Application 33-66 mm door thickness
Ứng dụng Độ dày cửa 33-66mm



Model/ Mã số Type 812(GD)
Material Aluminum
Finishes Semi-gloss satin gold color anodized aluminum
Size (mm) 140x115 mm(RxD)
Application 33-66 mm door thickness
Ứng dụng Độ dày cửa 33-66mm



Model/ Mã số Type 813(CD)
Material Aluminum
Finishes Bisection gloss CD color painted
Size (mm) 125x125 mm(RxD)
Application 33-66 mm door thickness
Ứng dụng Độ dày cửa 33-66mm



Model/ Mã số Type 818(SR)
Material Aluminum
Finishes Semi-gloss satin stainless color anodized aluminum
Size (mm) 120x120 mm(RxD)
Application 33-66 mm door thickness
Ứng dụng Độ dày cửa 33-66mm



Model/ Mã số Type 801(S1)
Material Aluminum
Finishes Mirror silver anodized aluminum
Size (mm) 90x280 mm(RxD)
Application 33-50 mm door thickness
Ứng dụng Độ dày cửa 33-50mm



Model/ Mã số Type 802(SR)
Material Aluminum
Finishes Semi-gloss satin stainless color anodized aluminum
Size (mm) 90x280 mm(RxD)
Application 33-50 mm door thickness
Ứng dụng Độ dày cửa 33-50mm



Model/ Mã số Type 803(SV)
Material Aluminum
Finishes Light silver painted
Size (mm) 90x280 mm(RxD)
Application 33-50 mm door thickness
Ứng dụng Độ dày cửa 33-50mm



Model/ Mã số Type 804(SF)
Material Aluminum
Finishes Stainless color painted
Size (mm) 90x280 mm(RxD)
Application 33-50 mm door thickness
Ứng dụng Độ dày cửa 33-50mm

ELECTRONIC LOCK FOR APARTMENT DOOR

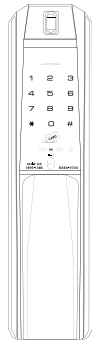

- Model **HISUNG 9701**
Mã số
- Material **Al Die casting**
Chất liệu Hợp kim cao cấp
- Unclocking **Mobile app/Fingerprint/Card/Pin and Override Key**
Mở khóa Ứng dụng di động/Vân tay/ Thẻ từ/Mật mã và Chìa khẩn cấp
- Capacity **100 Fingerprints + 50 Cards + 5 User (PIN) + 2 Keys**
Khả dụng 100 vân tay + 50 thẻ từ + 5 mã số + 2 chìa cơ
- Size (mm) **86(W) x 385(H) x 60(D)**
Kích thước
- Application **38-80mm door thickness for villa, apartment, office...**
Ứng dụng Biệt thự, căn hộ, văn phòng... với độ dày cửa 38-80mm

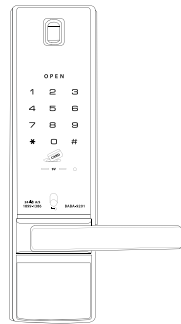

- Model **HISUNG 9201**
Mã số
- Material **Al Die casting**
Chất liệu Hợp kim cao cấp
- Unclocking **Mobile app/Fingerprint/Card/Pin and Override Key**
Mở khóa Ứng dụng di động/Vân tay/ Thẻ từ/Mật mã và Chìa khẩn cấp
- Capacity **100 fingerprints + 50 Card + 5 User (PIN) + 2 Keys**
Khả dụng 100 vân tay + 50 thẻ từ + 5 mã số + 2 chìa cơ
- Size (mm) **86(W) x 385(H) x 60(D)**
Kích thước
- Application **38-80mm door thickness for villa, apartment, office...**
Ứng dụng Biệt thự, căn hộ, văn phòng... với độ dày cửa 38-80mm

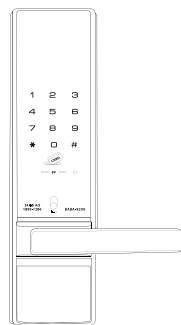

- Model **HISUNG 9200**
Mã số
- Material **Al Die casting**
Chất liệu Hợp kim cao cấp
- Unclocking **Mobile app/Card/Pin and Override Key**
Mở khóa Ứng dụng di động/Thẻ từ/ Mật khẩu và Chìa khẩn cấp
- Capacity **50 Cards +5 User (PIN)+ 2 Keys**
Khả dụng 50 thẻ từ + 5 mã số + 2 chìa cơ
- Size (mm) **86(W) x 385(H) x 60(D)**
Kích thước
- Application **38-80mm door thickness for villa, apartment, office...**
Ứng dụng Biệt thự, căn hộ, văn phòng... với độ dày cửa 38-80mm



- Model **HISUNG 9001**
Mã số
- Material **Al Die casting**
Chất liệu Hợp kim cao cấp
- Unclocking **Card and Pin**
Mở khóa Thẻ từ và mật mã
- Capacity **50 Cards + 5 User (PIN)**
Khả dụng 50 thẻ từ + 5 mã số
- Size (mm) **160(W) x 90(H) x 50(D)**
Kích thước
- Application **30-120mm door thickness for villa, apartment, office...**
Ứng dụng Biệt thự, căn hộ, văn phòng... với độ dày cửa 30-120mm

Handle lock for apartment door

HANDLE LOCK FOR APARTMENT DOOR

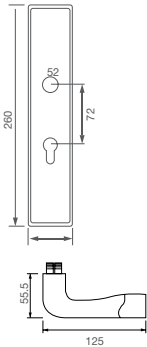

- Model** HISUNG SUSL8088SS-G
- Mã số**
- Description** Plate handle
Tên hàng Khóa tay gạt Hisung 1 đầu chìa/2 đầu chìa củ chìa 80mm (Trái- phải)
- Material/ Finish** Stainless steel matt(304)
Vật liệu/ Màu hoàn thiện Inox mờ (304)

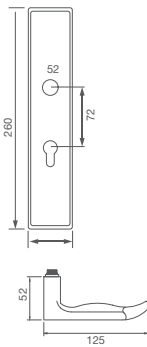

- Model** HISUNG SUSL8033SS-G
- Mã số**
- Description** Plate handle
Tên hàng Khóa tay gạt Hisung 1 đầu chìa/2 đầu chìa củ chìa 80mm (Trái- phải)
- Material/ Finish** Stainless steel matt(304)
Vật liệu/ Màu hoàn thiện Inox mờ (304)

LOCK FOR ABS DOOR

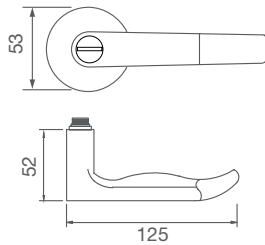

- Model** HISUNG 33LS-010
- Mã số**
- Description** Key and turn button lever lock
Tên hàng Khóa tay gạt 1 đầu chìa, 1 đầu xoay
- Material/ Finish** Zinc Alloy, Stainless steel matt(304)
Vật liệu/ Màu hoàn thiện Hợp kim, Inox mờ (304)

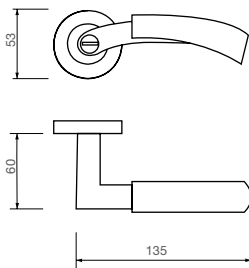

- Model** HISUNG 33LS-100
- Mã số**
- Description** Key and turn button lever lock
Tên hàng Khóa tay gạt 1 đầu chìa, 1 đầu xoay
- Material/ Finish** Zinc Alloy, Stainless steel matt(304)
Vật liệu/ Màu hoàn thiện Hợp kim, Inox mờ (304)

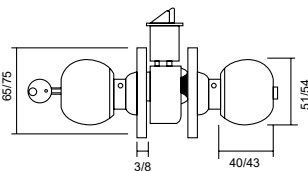

- Model** HISUNG 1000SS
- Mã số**
- Description** Push and key knob
Tên hàng Khóa đấm tròn một đầu chìa - 1 đầu bấm
- Material** SS 304
Chất liệu Inox 304
- Appliance** Bedroom
Ứng dụng Cửa phòng ngủ

LOCK FOR FIREPROOF DOOR

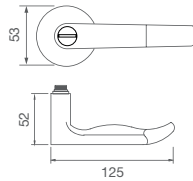

- **Model** HISUNG 90LS-010
Mã số
- **Description** Lever handle
Tên hàng Khóa tay gạt hai đầu chìa
- **Material/Finish** Stainless steel matt(304)
Vật liệu/ *Màu hoàn thiện* Inox mờ (304)
- **Appliance** Technical door, fireproof door
Ứng dụng Cửa kỹ thuật, cửa chống cháy

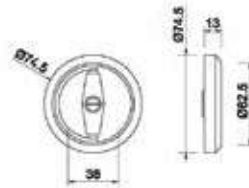

- **Model** HISUNG 70STS-ENT
Mã số
- **Description** Lever handle
Tên hàng Khóa móc âm
- **Material/Finish** Stainless steel matt(304)
Vật liệu/ *Màu hoàn thiện* Inox mờ (304)
- **Appliance** Technical door
Ứng dụng Cửa kỹ thuật

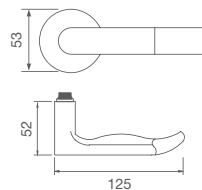

- **Model** HISUNG 006Z / 006S
Mã số
- **Description** Lever trim for exit door
Tên hàng Khóa cửa thoát hiểm
- **Material** Zinc Alloy/ SS 304
Chất liệu Hợp kim/Inox 304
- **Appliance** Exit door
Ứng dụng Cửa thoát hiểm

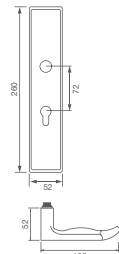

- **Model** HISUNG CM5019SS-G
Mã số
- **Description** Plate handle
Tên hàng Khóa tay gạt Hisung 1 đầu chìa/2 đầu chìa củ chìa 80mm (Trái- phải)
- **Material** Zinc Alloy
Chất liệu Hợp kim

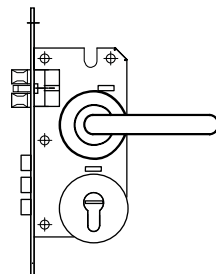

- **Model** HISUNG SUS T20 103SS-G
Mã số
- **Description** Lever handle
Tên hàng Khóa tay cong Hisung 1 đầu chìa/2 đầu chìa củ chìa 80mm (Trái- phải)
- **Material/Finish** Stainless steel matt(304)
Vật liệu/ *Màu hoàn thiện* Inox mờ (304)

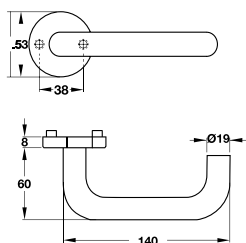

- **Model** HISUNG 55ZC
Mã số
- **Description** Lever handle
Tên hàng Khóa tay ngang không có ổ chìa
- **Material/Finish** Stainless steel matt(304)
Vật liệu/ *Màu hoàn thiện* Inox mờ (304)
- **Appliance** Exit door
Ứng dụng Cửa thoát hiểm

PANIC EXIT DEVICE



- Model **HISUNG 500P/ 500S**
- Mã số
- Description **Panic exit device**
- Tên hàng *Thanh thoát hiểm đơn, không có ổ chìa*
- Material **SS 304/ Steel powder coating**
- Chất liệu *Inox 304/ Thép sơn tĩnh điện*
- Length **900mm**
- Độ dài
- Door thickness **35-50mm**
- Độ dày cửa

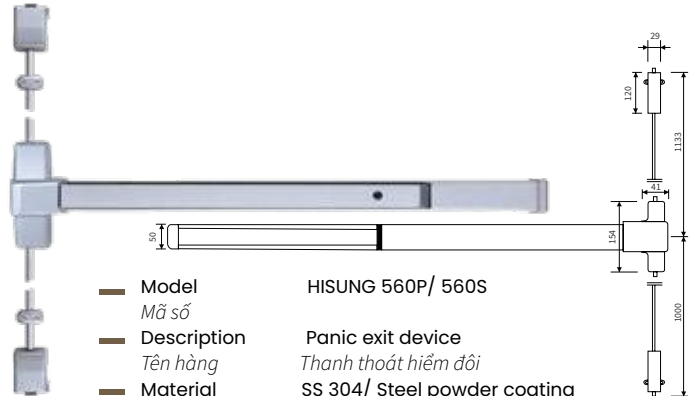

- Model **HISUNG 560P/ 560S**
- Mã số
- Description **Panic exit device**
- Tên hàng *Thanh thoát hiểm đôi*
- Material **SS 304/ Steel powder coating**
- Chất liệu *Inox 304/ Thép sơn tĩnh điện*
- Length **900mm**
- Độ dài
- Door thickness **35-50mm**
- Độ dày cửa

DOOR CLOSER

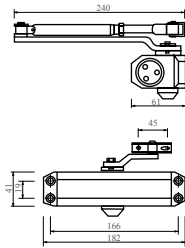

- Model **HISUNG S8803/ 8803**
- Mã số
- Description **Standard door closer**
- Tên hàng *Tay co thủy lực có điểm dừng, lực đẩy ≤ 65kg*
- Material **Aluminium**
- Chất liệu *Nhôm*
- Durability **500.000 cycles**
- Độ bền *500.000 vòng*
- Min door width **900mm**
- Rộng cửa tối thiểu

PULL HANDLE SET

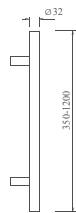

- Description **Pull handle set**
- Tên hàng *Tay nắm kéo tiêu chuẩn*
- Material **SS 304/ SS 201**
- Chất liệu *Inox 304/ Inox 201*
- Size **Ø32x1.0mm**
- Kích thước
- Length **350mm/ 600mm/ 800mm/ 1000mm/ 1200mm**
- Chiều dài
- Finish **Satin/ Polish**
- Bề mặt *Mờ/ Bóng*

PUSH AND PULL PLATE

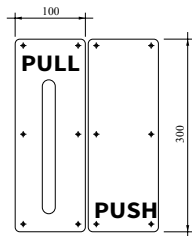
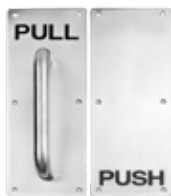

- Description **HISUNG Push and Pull plate**
- Tên hàng *Bảng "Kéo/Đẩy"*
- Size **Ø19, 300x100mm**
- Kích thước
- Length **300mm**
- Chiều dài
- Material/ Finish **Stainless steel polished (304)**
- Vật liệu/ Màu hoàn thiện *Inox bóng (304)*

LEVER HANDLE

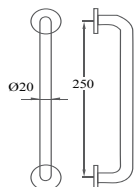

- Description **Pull handle**
- Tên hàng *Tay nắm kéo tiêu chuẩn*
- Material **SS 201/ 304**
- Chất liệu *Inox 201/ 304*
- Size **Ø25x1.0mm**
- Kích thước
- Length **250mm**
- Chiều dài
- Finish **Satin/ Polish**
- Bề mặt *Mờ/ Bóng*

OTHER ACCESSORIES

BUTT FOR STEEL DOOR



- Model: HISUNG 304/ 201
- Mã số
- Description: Hinge
- Tên hàng: Bản lề thẳng
- Dimension: 114x76x3mm
- Kích thước
- Material/ Finish: Stainless steel matt (304)
- Vật liệu/ Màu hoàn thiện: Inox mờ (304)

BUTT FOR ABS DOOR



- Model: HISUNG ABS
- Mã số
- Description: Hinge
- Tên hàng: Bản lề âm dương
- Dimension: 102x76x3mm
- Kích thước
- Material/ Finish: Stainless steel matt (304)
- Vật liệu/ Màu hoàn thiện: Inox mờ (304)

SECURITY DOOR GUARD



- Model: 823
- Mã số
- Description: Door guard
- Tên hàng: Chốt an toàn
- Material: Zinc Alloy
- Chất liệu: Hợp kim kẽm
- Dimension: 98x68mm
- Kích thước
- Finish: Satin
- Bề mặt: Mờ

LEVER ACTION FLUSH BOLT



- Model: 150/300
- Mã số
- Description: Door latch
- Tên hàng: Chốt âm
- Dimension: 25x200mm
- Kích thước
- Material/ Finish: Stainless steel matt (304)
- Vật liệu/ Màu hoàn thiện: Inox mờ (304)

DOOR STOPS



- Description: Door stop
- Tên hàng: Chặn cửa gắn tường
- Material: Zinc Alloy
- Chất liệu: Hợp kim kẽm
- Dimension: 38x74mm
- Kích thước
- Finish: Satin
- Bề mặt: Mờ

FLOOR MOUNTED DOOR STOP



- Description: Door stop
- Tên hàng: Chặn cửa bán nguyệt
- Dimension: 46x28mm
- Kích thước
- Material/ Finish: Stainless steel matt (304)
- Vật liệu/ Màu hoàn thiện: Inox mờ (304)

ROLLER LATCH



- Description: HISUNG 938
- Tên hàng: Chốt bật nhanh
- Material/ Finish: Stainless steel polished (304)
- Vật liệu/ Màu hoàn thiện: Inox bóng (304)

DOOR VIEWER



- Description: Door viewer
- Tên hàng: Mắt quan sát
- Material: Zinc Alloy
- Chất liệu: Hợp kim kẽm
- Dimension: 30x16x28mm
- Kích thước
- Finish: Antique Copper
- Bề mặt: Đồng cổ

EQUIPMENT AND MATERIALS

HONEYCOMB



MAGIE OXIT



FIRE RESISTING GLASS



- Description: Fire resisting glass EI
- Tên hàng: Kính chống cháy EI
- Thickness: 15-45mm
- Độ dày
- Safety: 60-150 minute
- Mức độ an toàn: 60-150 phút

SHUTTER DOOR ENGINE



DOOR SILL SS 201/304



- Description: Fire resisting glass E
- Tên hàng: Kính chống cháy E
- Thickness: 8mm -12mm
- Độ dày
- Safety: 60 - 120 minute
- Mức độ an toàn: 60 - 120 phút

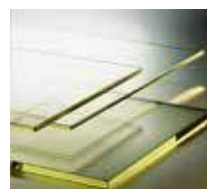

- Description: Lead glass
- Tên hàng: Kính chì
- Thickness: 10mm/ 12mm/ 15mm
- Độ dày

C E T I F I C A T E S
CHỨNG CHỈ

BỘ CÔNG AN CỘNG HÒA XÃ HỘI CHỦ NGHĨA VIỆT NAM MẫU PC19
CỤC CẢNH SÁT PCCC VÀ CNCH Độc lập - Tự do - Hạnh phúc Ban hành kèm theo Thông tư số 66/2014/TT-BCA, ngày 16/12/2014

Số: 1487 /KD-PCCC-P9

GIẤY CHỨNG NHẬN
KIỂM ĐỊNH PHƯƠNG TIỆN PHÒNG CHÁY VÀ CHỮA CHÁY

Căn cứ Nghị định số 79/2014/NĐ-CP ngày 31/7/2014 quy định chi tiết thi hành một số điều của Luật Phòng cháy và chữa cháy và Luật sửa đổi, bổ sung một số điều của Luật Phòng cháy và chữa cháy;

Căn cứ Điều 18 Thông tư số 66/2014/TT-BCA ngày 16/12/2014 của Bộ trưởng Bộ Công an quy định chi tiết thi hành một số điều của Nghị định số 79/2014/NĐ-CP ngày 31/7/2014 quy định chi tiết thi hành một số điều của Luật Phòng cháy và chữa cháy và Luật sửa đổi, bổ sung một số điều của Luật Phòng cháy và chữa cháy;

Xét đề nghị của Trung tâm Nghiên cứu ứng dụng Khoa học kỹ thuật PCCC về việc kiểm định về phòng cháy và chữa cháy đối với phương tiện tại văn bản số 199/CVTT2, ngày 10 tháng 02 năm 2018;

Căn cứ kết quả kiểm định về phòng cháy và chữa cháy đối với phương tiện tại biên bản kiểm định ngày 09 tháng 02 năm 2018 của Trung tâm Nghiên cứu ứng dụng Khoa học kỹ thuật Phòng cháy chữa cháy thuộc Trường Đại học PCCC;

CỤC CẢNH SÁT PHÒNG CHÁY, CHỮA CHÁY VÀ CỨU NẠN, CỨU HỘ
CHỨNG NHẬN:

Phương tiện/lô phương tiện: Phòng cháy và chữa cháy ghi tại trang 02 của Công ty Cổ phần Hisung Việt Nam
Đ/c: Số 25 Ngõ 73, đường Nguyễn Trãi, Khương Trung, Thanh Xuân, TP. Hà Nội

Tại thời điểm kiểm định, số phương tiện này có các thông số kỹ thuật phù hợp với các quy định về phòng cháy và chữa cháy và được phép sử dụng trong công tác phòng cháy và chữa cháy

Hà Nội, ngày 12 tháng 3 năm 2018

KT. CỤC TRƯỞNG
PHÓ CỤC TRƯỞNG
(Ký, ghi rõ họ tên và đóng dấu)



Thượng tá **Bùi Quang Việt**

1

Chứng chỉ chống cháy 70-90-120 phút HISUNG DOOR

All products are manufactured on Japan technological lines with high quality ISO 9001: 2008 certified by TQCSI (Australia).

Mở cửa hạnh phúc



Chứng nhận hợp chuẩn thép HISUNG



Chứng nhận hợp chuẩn ABS HISUNG



Chứng nhận ISO 9001:2008

Tần số 1/3-Octave [Hz]	Độ cách âm đo được TL (dB)	Đường cong tham chiếu điều chỉnh STC = 35 dB	Thiếu hụt
100	38,3	19	0
125	40,8	19	0
160	35,7	22	0
200	42,9	25	0
250	43,5	28	0
315	43,4	31	0
400	39,7	34	0
500	34,8	35	0,2
630	35,2	36	0,8
800	35,4	37	1,6
1000	42,7	38	0,0
1250	37,5	39	1,5
1600	36,8	39	2,2
2000	37,2	39	1,8
2500	39,0	39	0
3150	34,0	39	5
4000	43,1	39	0
5000	42,6	39	0
Tổng số thiếu hụt (từ 125 Hz đến 5000 Hz)			13,1

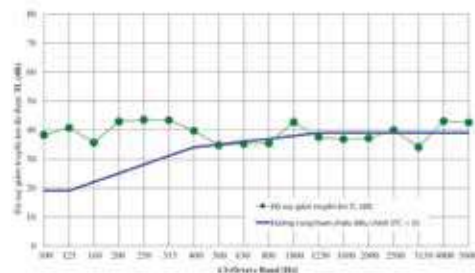

Chứng chỉ kiểm định cách âm của cửa ABS

Tất cả sản phẩm của Hisung Door được sản xuất từ nguyên liệu nhập khẩu trên dây chuyền công nghệ Nhật Bản và Hàn Quốc, đạt tiêu chuẩn chất lượng ISO 9001:2008 được chứng nhận bởi TQCSI (Australia).

I N S T A L L A T I O N T H I C Ô N G

Step 1



1-Định vị khung - Set up frame

Đánh dấu chính xác vị trí lắp đặt khung cửa theo định vị của máy bắn tia laser
Mark the standard line to locate frame by laser machine

Step 2



2-Liên kết khung vào tường - Anchor frame to the wall

Bắn nở liên kết định vị khuôn cửa vào tường
Fix the frame to the wall by screws

Step 3



3-Lắp phụ kiện- Fitting door accessories

Lắp phụ kiện cửa bao gồm khóa, bản lề, tay co thủy lực...
Install door accessories including locks, hinges, hydraulic arms ...

Step 4



4-Hoàn thiện khung - Fine adjustment for frame

Vệ sinh khuôn cửa và mép tường để bắn keo hoàn thiện
Clean frame and wall for completion

Step 5



5-Bọc lót màng bảo vệ - Wrap the frame with nylons

Bọc lót để bảo vệ khuôn cửa bằng màng PVC
Wrap the frame with nylons for protection

Hisung Door không chỉ đầu tư vào sản phẩm, công nghệ sản xuất, nguyên liệu sản phẩm mà còn không ngừng nâng cao chất lượng dịch vụ và tiến độ thi công.

Hisung Door not only invests in products, manufacturing technology, and raw materials but also improves the quality of services & construction progress.

C U S T O M E R S
K H Á C H H À N G

 Vững niềm tin, bền ý chí		
 TÂN HOÀNG MINH GROUP	 HATECO	
 SA LĨNH VỰC - MỘT ĐIỂM TIN	 HUNG THINH CORPORATION	 NOVA LAND CHỈ CƯỚC SỐNG BÙNG BĂNG
 Defining values		



P R O J E C T S
D Ự Á N



Vinhomes Metropolis - Hà Nội - Cung cấp và lắp đặt cửa thép chống cháy - Quy mô: 35.000 m²



Waterfront - Phú Quốc, Kiên Giang - Cung cấp và lắp đặt cửa thép & cửa cuốn chống cháy - Quy mô: 32.000 m²



Vinhomes Ocean Park - Hà Nội - Cung cấp và lắp đặt cửa thép chống cháy - Quy mô: 2.800.000 m²



Vinhomes West Point - Hà Nội - Cung cấp và lắp đặt cửa thép chống cháy - Quy mô: 24.000 m²



Chung cư Iris Garden - Hà Nội - Cung cấp và lắp đặt cửa thép chống cháy - Quy mô: 22.000 m²



Dự án Intercontinental Phú Quốc - Kiên Giang - Cung cấp và lắp đặt cửa thép chống cháy kỹ thuật
Quy mô: 9.190.000 m²



Ecolife Lê Văn Lương - Hà Nội - Cung cấp và lắp đặt cửa thép an toàn căn hộ, cửa thép chống cháy
Quy mô: 16.690 m²



Hateco Apollo - Hà Nội - Cung cấp và lắp đặt cửa ABS thông phòng - Quy mô: 35.000 m²



Mipac Riverside - Hà Nội - Cung cấp và lắp đặt cửa an toàn căn hộ - Quy mô: 16.690 m²



FLORENCE Towers - Hà Nội - Cung cấp và lắp đặt cửa cửa ABS thông phòng - Quy mô: 14.295 m²



Dự án Lotte - Hà Nội - Cung cấp và lắp đặt cửa thép chống cháy - Quy mô: 247.075 m²



Chung Cư Celadon City - TP. HCM - Cung cấp và lắp đặt cửa thép chống cháy - Quy mô: 160.000 m²



La Astoria 2&3 - TP. HCM - Cung cấp và lắp đặt cửa thép chống cháy - Quy mô: 11.000 m²



Richstar Tân Phú - TP.HCM - Cung cấp và lắp đặt cửa ABS thông phòng - Quy mô: 30.000 m²



Vinhomes Grand Park - TP.HCM - Cung cấp và lắp đặt cửa an toàn căn hộ - Quy mô: 27.180.000 m²



Handiresco Tower - Hà Nội - Cung cấp và lắp đặt cửa ABS thông phòng, cửa chống cháy
Quy mô: 2.410 m²



The Empire COCOBAY - Đà Nẵng - Cung cấp và lắp đặt cửa thép chống cháy kỹ thuật
Quy mô: 310.000 m²



Crowne Plaza Hotel - Laos - Cung cấp và lắp đặt cửa thép chống cháy, cửa cuốn
Quy mô: 20.000 m²



T&T Riverview - Hà Nội - Cung cấp và lắp đặt cửa kính căn hộ, cửa thép chống cháy
Quy mô: 8.850m²



Hạ Long Newlife Tower - Quảng Ninh - Cung cấp và lắp đặt cửa ABS thông phòng
Quy mô: 4.260 m²



FLC Quy Nhơn - Bình Định - Cung cấp và lắp đặt cửa ABS thông phòng, cửa thép chống cháy
Quy mô: 13.000.000 m²

HISUNG

DOORS

Office & Factory: Lot P Binh Xuyen Industrial Zone, Vinh Phuc Province, Vietnam
Tel: (84-24) 3212 3652 | Hotline: (84) 916 395 896

HCM Office: No. 60, Road 2nd, CityLand Residence, Ward 5th, Go Vap District, HCMC, Vietnam; Tel: (84-28) 3516 5085 | Hotline: (84) 912 195 989

Danang Office: No. 363 Nguyen Huu Tho Street, Khue Trung Ward, Cam Le District, Danang, Vietnam; Tel: (84-236) 3789 629 | Hotline: (84) 915 518 096

Nhatrang Office: 2nd Floor, Palm Residences Tower, 238 Ngo Gia Tu Street, Phuoc Tien Ward, Nha Trang, Khanh Hoa Province, Vietnam;
Tel: (84-258) 3511 125 | Hotline: (84) 913 995 896